

Bartscher Sushi Bar 5x 1/2 GN



110.135G

**Bedienungsanleitung griffbereit
am Produkt aufbewahren!**

1. Allgemeines	2
1.1 Informationen zur Bedienungsanleitung	2
1.2 Symbolerklärung	2
1.3 Haftung und Gewährleistung	3
1.4 Urheberrecht	3
1.5 Konformitätserklärung	3
2. Sicherheit	4
2.1 Allgemeines	4
2.2 Sicherheitshinweise für die Nutzung des Gerätes	4
2.3 Bestimmungsgemäße Verwendung	5
3. Transport, Verpackung und Lagerung	6
3.1 Transportinspektion	6
3.2 Verpackung	6
3.3 Lagerung	6
4. Technische Daten	7
4.1 Technische Angaben	7
4.2 Baugruppenübersicht	8
5. Installation und Bedienung	9
5.1 Sicherheitshinweise	9
5.2 Aufstellen und Anschließen	10
5.3 Bedienung	11
6. Reinigung und Wartung	13
6.1 Sicherheitshinweise	13
6.2 Reinigung	13
6.3 Sicherheitshinweise zur Wartung	14
7. Mögliche Funktionsstörungen	15
8. Entsorgung	16

Bartscher GmbH
Franz-Kleine-Str. 28
D-33154 Salzkotten
Germany

Tel.: +49 (0) 5258 971-0
Fax: +49 (0) 5258 971-120

Service-Hotline: 0180 5 971 197
(14ct/Min. aus dem deutschen Festnetz)

1. Allgemeines

1.1 Informationen zur Bedienungsanleitung

Diese Bedienungsanleitung beschreibt die Installation, Bedienung und Wartung des Gerätes und dient als wichtige Informationsquelle und Nachschlagewerk.

Die Kenntnis aller in ihr enthaltenen Sicherheitshinweise und Handlungsanweisungen schafft die Voraussetzung für das sichere und sachgerechte Arbeiten mit dem Gerät.

Darüber hinaus sind die für den Einsatzbereich des Gerätes geltenden örtlichen Unfallverhütungsvorschriften und allgemeinen Sicherheitsbestimmungen einzuhalten.

Die Bedienungsanleitung ist Produktbestandteil und in unmittelbarer Nähe des Gerätes für das Installations-, Bedienungs-, Wartungs- und Reinigungspersonal jederzeit zugänglich aufzubewahren.

1.2 Symbolerklärung

Wichtige sicherheits- und gerätetechnische Hinweise sind in dieser Bedienungsanleitung durch Symbole gekennzeichnet. Die Hinweise sind unbedingt zu befolgen, um Unfälle, Personen- und Sachschäden zu vermeiden.



WARNUNG!

Dieses Symbol kennzeichnet Gefahren, die zu Verletzungen führen können. Halten Sie die angegebenen Hinweise zur Arbeitssicherheit unbedingt genau ein und verhalten Sie sich in diesen Fällen besonders vorsichtig.



WARNUNG! Gefahr durch elektrischen Strom!

Dieses Symbol macht auf gefährliche Situationen durch elektrischen Strom aufmerksam. Bei Nichtbeachten der Sicherheitshinweise besteht Verletzungsgefahr oder Lebensgefahr.



ACHTUNG!

Dieses Symbol kennzeichnet Hinweise, deren Nichtbeachtung Beschädigung, Fehlfunktionen und/oder Ausfall des Gerätes zur Folge haben kann.



HINWEIS!

Dieses Symbol hebt Tipps und Informationen hervor, die für eine effiziente und störungsfreie Bedienung des Gerätes zu beachten sind.

1.3 Haftung und Gewährleistung

Alle Angaben und Hinweise in dieser Bedienungsanleitung wurden unter Berücksichtigung der geltenden Vorschriften, des aktuellen ingenieurtechnischen Entwicklungsstandes sowie unserer langjährigen Erkenntnisse und Erfahrungen zusammengestellt.

Die Übersetzungen der Bedienungsanleitung wurden ebenfalls nach bestem Wissen erstellt. Eine Haftung für Übersetzungsfehler können wir jedoch nicht übernehmen. Maßgebend ist die beiliegende deutsche Version dieser Bedienungsanleitung.

Der tatsächliche Lieferumfang kann bei Sonderausführungen, der Inanspruchnahme zusätzlicher Bestelloptionen oder auf Grund neuester technischer Änderungen u. U. von den hier beschriebenen Erläuterungen und zeichnerischen Darstellungen abweichen.

Bei Fragen wenden Sie sich an den Hersteller.



HINWEIS!

Diese Bedienungsanleitung ist vor Beginn aller Arbeiten am und mit dem Gerät, insbesondere vor der Inbetriebnahme, sorgfältig durchzulesen! Für Schäden und Störungen, die sich aus der Nichtbeachtung der Bedienungsanleitung ergeben, übernimmt der Hersteller keine Haftung.

Die Bedienungsanleitung ist unmittelbar am Gerät und zugänglich für alle Personen, die am oder mit dem Gerät arbeiten, aufzubewahren. Technische Änderungen am Produkt im Rahmen der Verbesserung der Gebrauchseigenschaften und der Weiterentwicklung behalten wir uns vor.

1.4 Urheberschutz

Die Bedienungsanleitung und die in ihr enthaltenen Texte, Zeichnungen, Bilder und sonstigen Darstellungen sind urheberrechtlich geschützt. Vervielfältigungen in jeglicher Art und Form – auch auszugsweise – sowie die Verwertung und/oder Mitteilung des Inhaltes sind ohne schriftliche Freigabeerklärung des Herstellers nicht gestattet. Zuwiderhandlungen verpflichten zu Schadensersatz. Weitere Ansprüche bleiben vorbehalten.



HINWEIS!

Die grafischen Darstellungen in dieser Anleitung können unter Umständen leicht von der tatsächlichen Ausführung des Gerätes abweichen.

1.5 Konformitätserklärung

Das Gerät entspricht den aktuellen Normen und Richtlinien der EU.

Dies bescheinigen wir in der EG-Konformitätserklärung.

Bei Bedarf senden wir Ihnen gern die entsprechende Konformitätserklärung zu.

2. Sicherheit

Dieser Abschnitt bietet einen Überblick über alle wichtigen Sicherheitsaspekte.

Zusätzlich sind in den einzelnen Kapiteln konkrete Sicherheitshinweise zur Abwendung von Gefahren gegeben und mit Symbolen gekennzeichnet. Darüber hinaus sind am Gerät befindliche Piktogramme, Schilder und Beschriftungen zu beachten und in ständig lesbarem Zustand zu halten.

Die Beachtung aller Sicherheitshinweise ermöglicht optimalen Schutz vor Gefährdungen und gewährleistet sicheren und störungsfreien Betrieb des Gerätes.

2.1 Allgemeines

Das Gerät ist nach den derzeit gültigen Regeln der Technik gebaut. Es können jedoch von diesem Gerät Gefahren ausgehen, wenn es unsachgemäß oder nicht bestimmungsgemäß verwendet wird.

Die Kenntnis des Inhalts der Bedienungsanleitung ist eine der Voraussetzungen, um Sie vor Gefahren zu schützen, sowie Fehler zu vermeiden und somit das Gerät sicher und störungsfrei zu betreiben.

Zur Vermeidung von Gefährdungen und zur Sicherung der optimalen Leistung dürfen am Gerät weder Veränderungen noch Umbauten vorgenommen werden, die durch den Hersteller nicht ausdrücklich genehmigt worden sind.

Das Gerät darf nur in technisch einwandfreiem und betriebssicherem Zustand betrieben werden.

2.2 Sicherheitshinweise für die Nutzung des Gerätes

Die Angaben zur Arbeitssicherheit beziehen sich auf die zum Zeitpunkt der Herstellung des Gerätes gültigen Verordnungen der Europäischen Union.

Wird das Gerät gewerblich genutzt, ist der Betreiber verpflichtet, während der gesamten Einsatzzeit des Gerätes die Übereinstimmung der benannten Arbeitssicherheitsmaßnahmen mit dem aktuellen Stand der Regelwerke festzustellen und neue Vorschriften zu beachten. Außerhalb der Europäischen Union sind die am Einsatzort des Gerätes geltenden Arbeitssicherheitsgesetze und regionalen Bestimmungen einzuhalten.

Neben den Arbeitssicherheitshinweisen in dieser Betriebsanleitung sind die für den Einsatzbereich des Gerätes allgemein gültigen Sicherheits- und Unfallverhütungsvorschriften sowie die geltenden Umweltschutzbestimmungen zu beachten und einzuhalten.



ACHTUNG!

- Dieses Gerät ist nicht bestimmt, durch Personen (einschließlich Kinder) mit eingeschränkten physischen, sensorischen oder geistigen Fähigkeiten oder mangels Erfahrung und/oder mangels Wissen benutzt zu werden, es sei denn, sie werden durch eine für die Sicherheit zuständige Person beaufsichtigt oder erhalten von ihr Anweisungen, wie das Gerät zu benutzen ist.
- Kinder sollten beaufsichtigt werden, um sicherzustellen, dass sie nicht mit dem Gerät spielen.
- Bewahren Sie diese Bedienungsanleitung sorgfältig auf. Wenn das Gerät an eine dritte Person weitergegeben wird, muss die Bedienungsanleitung mit ausgehändigt werden.
- Alle Personen, die das Gerät benutzen, müssen sich an die Angaben in der Bedienungsanleitung halten und die Sicherheitshinweise beachten.
- Das Gerät nur in geschlossenen Räumen betreiben.

2.3 Bestimmungsgemäße Verwendung



ACHTUNG!

Dieses Gerät ist nur für den gewerblichen Gebrauch konzipiert und gebaut und vom Fachpersonal in Küchenbetrieben zu bedienen.

Die Betriebssicherheit des Gerätes ist nur bei bestimmungsgemäßer Verwendung entsprechend der Angaben in der Bedienungsanleitung gewährleistet

Alle technischen Eingriffe, auch die Montage und die Instandhaltung sind ausschließlich von qualifiziertem Kundendienst vorzunehmen.

Die **Bartscher Sushi Bar** ist nur zum **Kühlen** von geeigneten Lebensmitteln in geeigneten GN-Behältern bestimmt.

Die **Bartscher Sushi Bar** nicht verwenden für:

- das Aufbewahren von brennbaren oder explosiven Materialien oder Flüssigkeiten wie Äther, Alkohol, Petroleum oder Klebstoffe;
- das Lagern von pharmazeutischen Produkten oder Blutkonserven.



ACHTUNG!

Jede über die bestimmungsgemäße Verwendung hinausgehende und/oder andersartige Verwendung des Gerätes ist untersagt und gilt als nicht bestimmungsgemäß. Ansprüche jeglicher Art gegen den Hersteller und/oder seine Bevollmächtigten wegen Schäden aus nicht bestimmungsgemäßer Verwendung des Gerätes sind ausgeschlossen.

Für alle Schäden bei nicht bestimmungsgemäßer Verwendung haftet allein der Betreiber.

3. Transport, Verpackung und Lagerung

3.1 Transportinspektion

Lieferung bei Erhalt unverzüglich auf Vollständigkeit und Transportschäden prüfen. Bei äußerlich erkennbarem Transportschaden Lieferung nicht oder nur unter Vorbehalt entgegen nehmen.

Schadensumfang auf Transportunterlagen/Lieferschein des Transporteurs vermerken. Reklamation einleiten.

Verdeckte Mängel sofort nach Erkennen reklamieren, da Schadensersatzansprüche nur innerhalb der geltenden Reklamationsfristen geltend gemacht werden können.

3.2 Verpackung

Werfen Sie den Umkarton Ihres Geräts nicht weg. Sie benötigen ihn eventuell zur Aufbewahrung, beim Umzug oder wenn Sie das Gerät bei eventuellen Schäden an unsere Service-Stelle senden müssen. Entfernen Sie vor der Inbetriebnahme das äußere und innere Verpackungsmaterial vollständig vom Gerät.



HINWEIS!

Falls Sie die Verpackung entsorgen möchten, beachten Sie die in Ihrem Land geltenden Vorschriften. Führen Sie wieder verwertbare Verpackungsmaterialien dem Recycling zu.

Bitte prüfen Sie, ob das Gerät und das Zubehör vollständig sind. Falls irgendwelche Teile fehlen sollten, nehmen Sie bitte mit unserem Kundenservice Kontakt auf.

3.3 Lagerung

Packstücke bis zur Installation verschlossen und unter Beachtung der außen angebrachten Aufstell- und Lagermarkierung aufbewahren.

Packstücke nur unter folgenden Bedingungen lagern:

- Nicht im Freien aufbewahren.
- Trocken und staubfrei aufbewahren.
- Keinen aggressiven Medien aussetzen.
- Vor Sonneneinstrahlung schützen.
- Mechanische Erschütterungen vermeiden.
- Bei längerer Lagerung (> 3 Monate) regelmäßig allgemeinen Zustand aller Teile und der Verpackung kontrollieren.
Bei Erfordernis auffrischen oder erneuern.

4. Technische Daten

4.1 Technische Angaben

Bezeichnung	Bartscher Sushi Bar 5x 1/2 GN
Artikel-Nr.:	110.135G
Material:	Gehäuse: Kunststoff, silber; Stellfläche: CNS 18/10
Betriebstemperatur:	2 °C bis 7 °C
Bestückungsmöglichkeit:	5x 1/2 GN, bis 40 mm tief***
Kühlmittel / Menge:	R600a / 95 g
Klimaklasse:	N
Anschlusswert:	230 V 50 Hz 180 W
Abmessungen:	B 1800 x T 425 x H 295 mm
Gewicht:	45 kg
Zubehör:	1 Zwischensteg (Länge: 325 mm, Breite 30 mm)

Technische Änderungen vorbehalten!

***Lieferung ohne GN-Behälter

Ausführung:

- Abgerundete Front-Panoramascheibe
- Bedienseite mit Glas-Schiebetüren für ein einfaches Bestücken
- Elektronische Steuerung
- Statische Kühlung mit zusätzlichem obenliegenden Verdampferrohr
- Automatische Abtaufunktion
- Separat zuschaltbare, energiesparende LED-Beleuchtung

Die ideale Ergänzung: Bartscher Gastronormbehälter aus CNS 18/10

- 1/2 GN, 20 mm tief (Best.-Nr. A122.020) oder
- 1/2 GN, 40 mm tief (Best.-Nr. A122.040)

4.2 Baugruppenübersicht

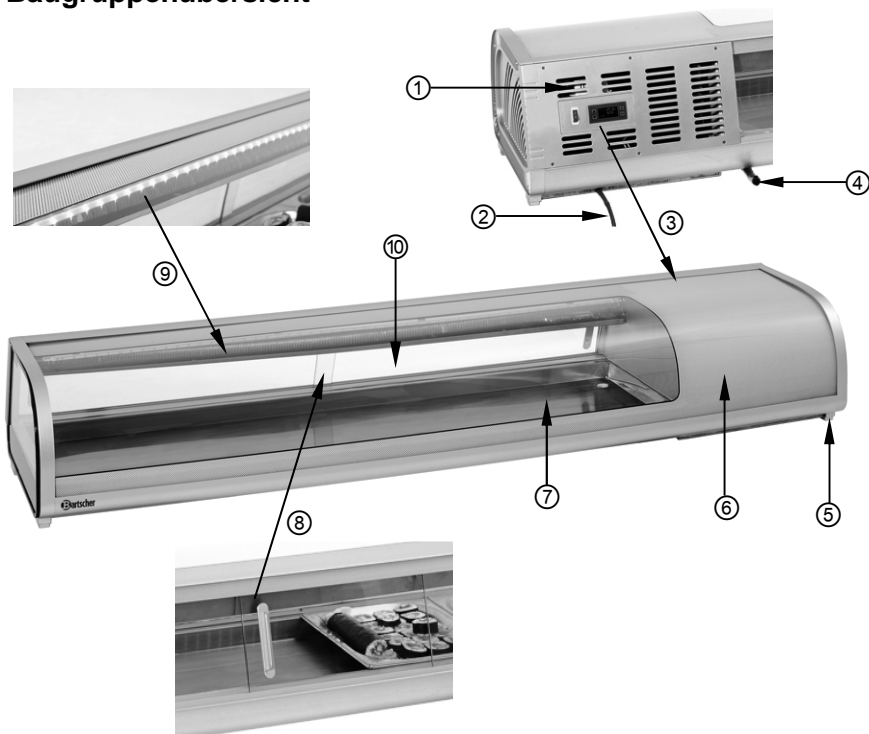

- ① Lüftungsöffnungen
- ② Netzanschlussleitung
- ③ Bedienelemente
- ④ Ablaufschlauch
- ⑤ Stellfüße
- ⑥ Gehäuse
- ⑦ Abstellfläche für GN-Behälter
- ⑧ Glasschiebetüren (Bedienseite)
- ⑨ LED-Beleuchtungsleiste
- ⑩ Abgerundete Front-Panoramasscheibe

5. Installation und Bedienung

5.1 Sicherheitshinweise



WARNUNG! Gefahr durch elektrischen Strom!

Das Gerät darf nur an ordnungsgemäß installierten Einzelsteckdosen mit Schutzkontakt betrieben werden.

Die Netzanschlussleitung nicht am Kabel aus der Steckdose ziehen, immer am Gehäuse des Netzsteckers anfassen.

- Achten Sie darauf, dass das Netzkabel nicht mit Wärmequellen bzw. scharfen Kanten in Berührung kommt. Netzkabel nicht vom Tisch oder von der Theke herunter hängen lassen. Achten Sie darauf, dass niemand auf das Netzkabel treten oder darüber stolpern kann.
- Das Netzkabel nicht knicken, quetschen, verknoten, immer vollständig abwickeln.
- Stellen Sie niemals das Gerät oder andere Gegenstände auf das Netzkabel.
- Netzkabel nicht über Teppichstoff oder andere Wärmeisolierungen verlegen. Netzkabel nicht abdecken. Netzkabel von Arbeitsbereichen fernhalten und nicht in Wasser oder andere Flüssigkeiten eintauchen.
- Benutzen Sie das Gerät nicht, wenn es nicht korrekt funktioniert, beschädigt oder zu Boden gefallen ist.
- Keine Zubehör- und Ersatzteile verwenden, die nicht vom Hersteller empfohlen wurden. Diese könnten eine Gefahr für den Benutzer darstellen oder Schäden am Gerät verursachen und zu Personenschäden führen, zudem erlischt die Gewährleistung.
- Gerät während des Betriebes nicht bewegen und nicht umkippen.



WARNUNG! Gefahr durch elektrischen Strom!

Gerät kann bei unsachgemäßer Installation Verletzungen verursachen!

Vor Installation Daten des örtlichen Stromnetzes mit technischen Angaben des Gerätes vergleichen (siehe Typenschild).

Gerät nur bei Übereinstimmung anschließen!

Sicherheitshinweise beachten!

5.2 Aufstellen und Anschließen



ACHTUNG!

Die Installation und Anschluss des Gerätes dürfen nur von einem qualifizierten Fachbetrieb durchgeführt werden.

Aufstellen

- Packen Sie das Gerät aus und entsorgen Sie sämtliches Verpackungsmaterial. Ziehen Sie die Schutzfolie vom Gerät ab.
- Stellen Sie das Gerät auf einen ebenen, sicheren Platz, der das Gewicht des Gerätes aushält.
- Stellen Sie das Gerät **niemals** auf einen brennbaren Untergrund (wie z.B.: Tischdecke, Teppich, etc.).
- Um Störungen des Kompressors zu vermeiden, kippen Sie das Gerät nicht mehr als 45°, wenn Sie es aufstellen oder transportieren .
- Das Gerät **nicht** in der Nähe von offenen Feuerstellen, Elektroöfen, Heizöfen oder anderen Hitzequellen, wie direkte Sonnenstrahlung, aufstellen. Hitze kann die Oberfläche des Gerätes beschädigen, sowie die Kühlleistung beeinträchtigen und den Energieverbrauch erhöhen.
- Stellen Sie das Gerät so auf, dass genügend Luft frei zirkulieren kann. Halten Sie einen Mindestabstand von 10 cm seitlich und 30 cm zur Decke oder Schränken ein. Lassen Sie auf der Bedienerseite ausreichend Platz für die Bedienperson.
- Verdecken Sie niemals die Lüftungsöffnungen des Gerätes.
- Stellen Sie das Gerät nicht an Plätzen mit hoher Luftfeuchtigkeit auf. Zuviel Feuchtigkeit kann zu Beschädigungen am Gerät führen.
- In und auf dem Gerät keine Löcher bohren oder andere Gegenstände montieren.
- Stellen Sie keine schweren Gegenstände auf dem Gerät ab.

Anschließen

- Falls das Gerät nicht in horizontalen Position transportiert wurde, muss bis zum Anschluss an die Stromversorgung mindestens 2 Stunden gewartet werden.
- Nach Stromausfall oder nach Ziehen des Netzsteckers das Gerät mindestens 5 Minuten nicht an die Stromversorgung anschließen.
- Der Steckdosenstromkreis muss mit mindestens 16A abgesichert sein. Anschluss nur direkt an eine Wandsteckdose; Verteiler oder Mehrfachsteckdosen dürfen nicht verwendet werden.
- Gerät so aufstellen, dass der Stecker zugänglich ist, damit das Gerät bei Bedarf schnell vom Netz getrennt werden kann.

5.3 Bedienung

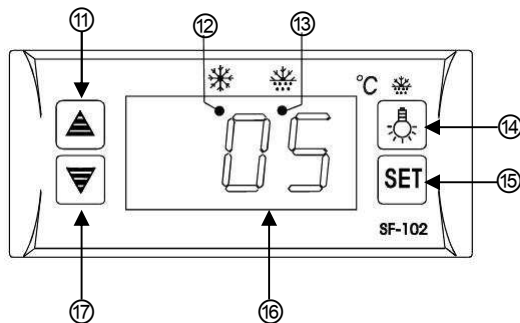

- Reinigen Sie das Gerät nach dem Auspacken und noch vor dem Anschluss. Reinigen Sie die GN-Behälter vor der Benutzung. (s. **6.2 „Reinigung“**)
- Öffnen Sie die Glas-Schiebetüren und stellen Sie die geeigneten 1/2 GN-Behälter auf die Abstellfläche in die Kühlaufsatzvitrine.
- Schließen Sie das Gerät an eine geerdete Einzelsteckdose an.
- Schalten Sie das Gerät ein, indem Sie den **EIN-/AUS** Netzschalter auf der Bedienerseite betätigen. Die rote Netzkontrolllampe am **EIN-/AUS** Netzschalter leuchtet auf.
- In der Digitalanzeige erscheint der voreingestellte Temperaturwert und die LED-Kühlanzeige leuchtet auf.
- Lassen Sie das Gerät erst die eingestellte Temperatur erreichen, bevor Sie es mit Lebensmitteln in geeigneten GN-Behältern bestücken.

Digitaler Temperaturregler







- ⑪ Einstelltaste für **Erhöhung** der Temperaturwerte
- ⑫ LED-Kühlanzeige
- ⑬ LED-Abtauanzeige
- ⑭ Taste LED-Beleuchtung
- ⑮ **SET**-Abfrage-/Speichertaste
- ⑯ Digitalanzeige
- ⑰ Einstelltaste für **Minderung** der Temperaturwerte



LED-Anzeigen

	LED-Kühlanzeige Diese Anzeige leuchtet , wenn der Kompressor eingeschaltet ist, erlischt , wenn die eingestellte Innentemperatur erreicht ist, und blinkt während der Verzögerung.
	LED-Abtauanzeige Diese Anzeige leuchtet während des Abtauvorganges, erlischt , wenn der Abtauvorgang abgeschlossen ist, und blinkt während des verzögerten Abtauvorgangs.

Einstellung der gewünschten Temperatur (Sollwert)

- Der einstellbare Temperaturbereich des Gerätes liegt bei 2 °C bis 7 °C.
- Zur Regelung oder Änderung des Sollwertes:
 - drücken Sie kurz die Taste , der eingestellte Wert beginnt kurz darauf zu blinken;
 - den Wert nach Bedarf mit den Tasten  oder  erhöhen oder vermindern;
 - den eingestellten Temperaturwert mit der Taste  bestätigen.

Beleuchtung ein-/ausschalten

- Schalten Sie nach Bedarf die LED-Beleuchtung im Inneren des Gerätes ein, indem Sie die Taste  kurz drücken.
- Zum Ausschalten der Beleuchtung die Taste  erneut drücken.

Automatische Abtauung

Das Gerät ist mit einer automatischen Abtauung ausgestattet. Diese ist optimal für die Kühlung von Sushi, Tapas, etc. eingestellt.

Lebensmittel kühlen

- Sobald die eingestellte Temperatur im Inneren des Gerätes erreicht ist, erlischt die LED-Kühlanzeige und das Gerät ist zum Bestücken mit geeigneten Lebensmitteln bereit. Die Bestückung erfolgt über bedienerseitige Glasschiebetüren
- Füllen Sie die zur Ausgabe vorbereiteten Lebensmittel (z. B. Sushi, Tapas) in die geeignete GN-Behälter und stellen Sie diese in die Kühlauflaufschleife.



HINWEIS!

Keine warmen Speisen in die Kühlaufsatzvitrine stellen, die Speisen zuerst abkühlen.

- Überfüllen Sie die Kühlaufsatzvitrine nicht, um die Luftzirkulation im Gerät nicht zu beeinträchtigen.
- Um den Verlust der Kühlung zu verringern, sollten die Öffnungszeiten der Glasschiebetüren möglichst kurz gehalten werden.
- Entnehmen Sie die Lebensmittel nach Bedarf und schließen dann wieder die Glasschiebetüren des Gerätes.
- Schalten Sie das Gerät über den **EIN-/AUS** Netzschalter aus und trennen es von der Stromversorgung (Netzstecker ziehen!), wenn Sie es nicht mehr benutzen.

6. Reinigung und Wartung

6.1 Sicherheitshinweise

- Vor der Reinigung sowie vor der Durchführung von Reparaturen das Gerät von der Stromversorgung trennen und abkühlen lassen.
- Keine ätzenden Reinigungsmittel verwenden und darauf achten, dass kein Wasser in das Gerät eindringt.
- Um sich vor Stromschlägen zu schützen, Gerät, Kabel und Stecker **niemals** in Wasser oder andere Flüssigkeiten eintauchen.



ACHTUNG!

Das Gerät ist nicht für das direkte Absprühen mit einem Wasserstrahl geeignet. Verwenden Sie daher keinen Druckwasserstrahl, um dieses Gerät zu reinigen!

6.2 Reinigung

- Reinigen Sie das Gerät gründlich am Ende des Arbeitstages.
- Trennen Sie das Gerät von der Stromversorgung (Netzstecker ziehen!).
- Nehmen Sie die Lebensmittel aus der Kühlaufsatzvitrine und lagern diese im Kühlschrank, damit sie nicht verderben.
- Falls sich Kondenswasser auf der Abstellfläche für GN-Behälter gesammelt hat, lassen Sie dieses durch den Ablaufschlauch ab. Nehmen Sie vorher die Abdeckkappe vom Ablaufschlauch ab und lassen das Kondenswasser in einen Behälter abfließen. Verschließen Sie danach den Ablaufschlauch wieder mit der Abdeckkappe.
- Reinigen Sie die Kühlaufsatzvitrine von innen regelmäßig mit einem für Lebensmittelbereich geeigneten Desinfektionsreiniger und einem weichen Tuch.

- Zur leichteren Reinigung können die Glasschiebetüren herausgenommen werden. Reinigen Sie diese mit einem geeigneten Reinigungsmittel und einem weichen Tuch. Anschließend gründlich abtrocknen.
- Wischen Sie das Gerät von außen mit einem weichen, in warmem Wasser und mildem Reinigungsmittel angefeuchteten Tuch ab.
- Wischen Sie alle gereinigten Flächen mit klarem Wasser nach, um die Reinigerückstände zu beseitigen.
- Reinigen Sie sorgfältig die genutzten GN-Behälter.
- Benutzen Sie **niemals** aggressive Reinigungsmittel, z. B. Scheuermittel, alkoholhaltige Reiniger, Verdünnung, welche die Oberfläche des Gerätes beschädigen können.
- Trocknen Sie das Gerät gründlich ab. Verwenden Sie ein weiches, trockenes Tuch zum Trocknen und Polieren der Oberfläche.

Falls das Gerät einen längeren Zeitraum nicht benutzt wird:

- trennen Sie das Gerät von der Stromversorgung (Netzstecker ziehen!);
- nehmen Sie alle Speisen aus der Kühlaufsatzvitrine heraus;
- reinigen Sie die Kühlaufsatzvitrine innen und außen wie oben beschrieben;
- wischen Sie mit klarem Wasser nach und trocknen das Gerät gründlich ab;
- lassen Sie die Glasschiebetüren einige Zeit offen, bis das Gerät vollständig getrocknet ist.

6.3 Sicherheitshinweise zur Wartung

- Das Netzkabel von Zeit zu Zeit auf Beschädigungen überprüfen. Gerät niemals benutzen, wenn das Netzkabel beschädigt ist. Wenn dieses Schäden aufweist, muss es durch den Kundendienst oder einen qualifizierten Elektriker ausgetauscht werden, um Gefährdungen zu vermeiden.
- Bei Schäden oder Störungen wenden Sie sich an Ihren Fachhändler oder an unseren Kundendienst. Beachten Sie zuvor die Hinweise zur Fehlersuche im Abschnitt 7.
- Wartungs- und Reparaturarbeiten dürfen nur von qualifizierten Fachleuten unter Verwendung von Original-Ersatz- und Zubehörteilen ausgeführt werden. **Versuchen Sie niemals, selber an dem Gerät Reparaturen durchzuführen!**

7. Mögliche Funktionsstörungen

Problem	Ursache	Behebung
Keine Kühlung	<ul style="list-style-type: none"> • Netzstecker nicht richtig eingesteckt. • Sicherung der Stromversorgung hat ausgelöst. • Stromausfall • Temperaturregler defekt. 	<ul style="list-style-type: none"> • Netzstecker ziehen und richtig einstecken. • Sicherung kontrollieren, Gerät an anderer Steckdose testen. • Stromversorgung prüfen. • Händler kontaktieren.
Kühlleistung nicht ausreichend	<ul style="list-style-type: none"> • Wärmequellen in der Nähe oder direkte Sonneneinstrahlung. • Schlechte Luftzirkulation um das Gerät. • Temperatureinstellung nicht korrekt. • Gerät überfüllt. 	<ul style="list-style-type: none"> • Für ausreichenden Abstand zwischen dem Gerät und den Wärmequellen sorgen. • Für ausreichenden Abstand zu den Wänden oder anderen Gegenständen sorgen. • Einstellung kontrollieren, niedrigere Temperaturwerte einstellen. • Überfüllung des Gerätes vermeiden, evtl. überflüssige Lebensmittel aus dem Gerät entnehmen.

Die oben angegebenen Problemfälle sind zur Orientierung und beispielhaft zu verstehen. Sollten diese oder ähnliche Probleme auftreten, schalten Sie sofort das Gerät ab und stellen Sie den Gebrauch ein. Wenden Sie sich zum Zwecke der Überprüfung und Reparatur umgehend an qualifiziertes Fachpersonal oder an den

Folgende Wahrnehmungen sind keine Störungen:

1. Das Geräusch von fließendem Wasser: dieses Geräusch ist bei normalen Gebrauch zu hören und ist das im System fließende Kühlmittel.
2. Kondenswasserbildung auf den Glasseitenwänden ist bei hoher Luftfeuchtigkeit normal. Wischen Sie das Kondenswasser mit einem trockenen Tuch ab.

8. Entsorgung

Altgeräte

Das ausgediente Gerät ist am Ende seiner Lebensdauer entsprechend den nationalen Bestimmungen zu entsorgen. Es empfiehlt sich, mit einer auf Entsorgung spezialisierten Firma Kontakt aufzunehmen, oder sich mit der Entsorgungsabteilung Ihrer Kommune in Verbindung zu setzen.



WARNUNG!

Damit der Missbrauch und die damit verbundenen Gefahren ausgeschlossen sind, machen Sie Ihr Altgerät vor der Entsorgung unbrauchbar. Dazu Gerät von der Netzversorgung trennen und das Netzanschlusskabel vom Gerät entfernen.



HINWEIS!



Für die Entsorgung des Gerätes beachten Sie die in Ihrem Land und in Ihrer Kommune geltenden Vorschriften.

Bartscher GmbH
Franz-Kleine-Str. 28
D-33154 Salzkotten
Germany

Tel.: +49 (0) 5258 971-0
Fax: +49 (0) 5258 971-120

Service-Hotline: 0180 5 971 197
(14ct/Min. aus dem deutschen Festnetz)