

**900T2 - 1365T3 - 900T2 - 438T1 -
900T2+GL**



**200356 - 200357 - 200358 - 200570 -
200575**

Bartscher GmbH
Franz-Kleine-Str. 28
D-33154 Salzkotten
Duitsland

tel. +49 5258 971-0
fax.: +49 5258 971-120
Infolinia service: +49 5258 971-197
www.bartscher.com



Versie: 1.0

Datum van opmaak: 2021-09-29

Originele gebruiksaanwijzing

1	Veiligheid.....	2
1.1	Symboolverklaring	2
1.2	Veiligheidsaanwijzingen.....	3
1.3	Gebruik volgens bestemming	6
1.4	Oneigenlijk gebruik	6
2	Algemeen	7
2.1	Aansprakelijkheid en vrijwaring.....	7
2.2	Auteursrecht	7
2.3	Conformiteitsverklaring	7
3	Transport, verpakking en opslag	8
3.1	Transportinspectie	8
3.2	Verpakking.....	8
3.3	Opslag	8
4	Technische Gegevens	9
4.1	Technische Gegevens	9
4.2	Functies van het apparaat	12
4.3	Onderdelenoverzicht.....	13
5	Installatie en bediening.....	18
5.1	Installatie.....	18
5.2	Bediening.....	20
6	Reiniging en onderhoud	24
6.1	Aanwijzingen betreffende de veiligheid tijdens het reinigen.....	24
6.2	Reiniging.....	25
6.3	Onderhoud.....	26
7	Mogelijke storingen.....	27
8	Verwijdering.....	30



Lees voor het gebruik de gebruiksaanwijzing door en bewaar hem op een goed bereikbare plaats!

Deze handleiding bevat de beschrijving van de installatie, de bediening en het onderhoud van het apparaat en dient als belangrijke informatiebron en naslagwerk. De kennis en het in acht nemen van alle hier beschreven veiligheidsvoorschriften en instructies is een voorwaarde voor veilig en juist gebruik van het apparaat. Bovendien zijn de bepalingen inzake ongevallenpreventie, gezondheids- en veiligheidsvoorschriften en wettelijke voorschriften die van kracht zijn op het toepassingsgebied van het apparaat van toepassing.

Lees deze gebruikershandleiding voordat u met het apparaat gaat werken, en vóór de inbedrijfsstelling, om schade aan personen en zaken te voorkomen. Onjuist gebruik kan beschadigingen veroorzaken.

Deze handleiding is een integraal onderdeel van het product en moet in de directe nabijheid van het apparaat worden bewaard en te allen tijde beschikbaar zijn. Wanneer het apparaat wordt overgedragen, is het ook noodzakelijk deze gebruiksaanwijzing erbij te leveren.

NL

1 Veiligheid

Het apparaat is gemaakt volgens de laatste stand van de techniek. Het kan echter een bron van gevaar vormen als het apparaat niet in overeenstemming met zijn bestemming gebruikt wordt. Alle personen die het apparaat gebruiken, moeten zich houden aan de aanbevelingen en veiligheidsaanwijzingen in deze handleiding.

1.1 Symboolverklaring

Belangrijke veiligheids- en technische instructies zijn in deze gebruiksaanwijzing aangeduid door symbolen. Deze instructies moeten bij het gebruik van dit apparaat absoluut in acht worden genomen om letsel, ongelukken, of materiële schade te vermijden.



GEVAAR!

Het signaalwoord **GEVAAR** waarschuwt voor gevaren die leiden tot ernstige verwondingen of overlijden als ze niet worden vermeden.



WAARSCHUWING!

Het signaalwoord **WAARSCHUWING** waarschuwt voor gevaren die gematigd tot zwaar letsel of overlijden kunnen veroorzaken, als ze niet worden vermeden.



VOORZICHTIG!

Het signaalwoord **VOORZICHTIG** waarschuwt voor gevaren die licht of matig letsel kunnen veroorzaken, als ze niet worden vermeden.

ATTENTIE!

Het signaalwoord **ATTENTIE** geeft mogelijke materiële schade aan die kan optreden als u de veiligheidsinstructies niet volgt.

OPMERKING!

Het icoon **OPMERKING** informeert de gebruiker over aanvullende informatie en tips voor het gebruik van het apparaat.

NL

1.2 Veiligheidsaanwijzingen

Elektrische stroom

- Een te hoge netspanning of onjuiste installatie kan leiden tot elektrische schokken.
- Sluit het apparaat alleen aan als de specificaties op het typeplaatje overeenkomen met de netspanning.
- Om elektrische kortsluiting te voorkomen, moet het apparaat droog worden gehouden.
- Koppel het apparaat onmiddellijk los van het elektriciteitsnet als er tijdens het gebruik storingen optreden.
- Raak de stekker van het apparaat niet aan met natte handen.
- Raak het apparaat nooit aan nadat het in het water is gevallen. Onmiddellijk het apparaat van het elektriciteitsnet koppelen.
- Het herstellen en openen van de behuizing uitsluitend door specialisten en gespecialiseerde werkplaatsen laten uitvoeren.
- Draag het apparaat niet aan de verbindingskabel.

- Stel de verbindingkabel niet bloot aan warmte of scherpe randen.
- Knik, plet of knoop de verbindingkabel niet.
- Altijd de verbindingkabel volledig uitrollen.
- Plaats het apparaat of andere voorwerpen nooit op de verbindingkabel.
- Om het apparaat uit te schakelen van de elektrische voeding, altijd de stekker vastpakken.
- Controleer de voedingskabel regelmatig op beschadigingen. Het apparaat niet gebruiken wanneer de voedingskabel beschadigd is. Laat een beschadigde voedingskabel vervangen door de servicedienst of een gekwalificeerde elektricien om gevaar te voorkomen.

Brandgevaar / Gevaar door brandbare materialen / Explosiegevaar!

- Gebruik geen elektrische apparaten in het apparaat.
- Bewaar of gebruik geen benzine of andere brandbare gassen of vloeistoffen in de buurt van deze of andere apparaten. De gassen kunnen een brandgevaar opleveren of exploderen.
- Bewaar geen explosieve stoffen, zoals spuitbussen met ontvlambaar drijfgas in het apparaat. Containers gevuld met brandbare gassen en vloeistoffen kunnen bij lagere temperaturen een inhoud afgeven die kan ontbranden door vonken die worden gegenereerd door elektrische apparatuur. Explosiegevaar!
- In het geval van koelmiddellekken, trekt u de stekker uit het stopcontact. Verwijder alle ontstekingsbronnen in de buurt, ventileer de kamer en neem contact op met de klantenservice. Vermijd contact van het koelmiddel met de ogen, omdat dit ernstig oogletsel kan veroorzaken.
- Reinig het apparaat en de onderdelen niet met licht ontvlambare vloeistoffen. De gassen die daarbij ontstaan, kunnen brandgevaarlijk zijn of exploderen.
- In geval van brand, vóór het blussen het apparaat ontkoppelen van de voeding. Blus het vuur nooit met water als het apparaat op het elektriciteitsnet is aangesloten. Na het blussen zorgen voor genoeg frisse lucht.
- Het ontdooiproces mag niet worden versneld door middel van mechanische apparaten of bronnen van thermische energie (kaarsen of kachels) of op een andere manier. De stoom die daarbij ontstaat kan kortsluiting veroorzaken en te hoge temperaturen kunnen het apparaat beschadigen.
- Tijdens de exploitatie moeten alle ventilatieopeningen van het apparaat open zijn.
- Het is verboden het koelsysteem van het apparaat te beschadigen.

Bedienend personeel

- Het apparaat mag alleen worden bediend door gekwalificeerd en geschoold vakpersoneel.

Veiligheid

- Dit apparaat mag niet worden bediend door personen (inclusief kinderen) met beperkte fysieke, sensorische of mentale vaardigheden, evenals door personen met beperkte ervaring en / of beperkte kennis.
- Kinderen moeten onder toezicht staan om ervoor te zorgen dat ze niet met het apparaat spelen of het starten.

Onjuist gebruik

- Onjuist gebruik of verboden gebruik kan het apparaat beschadigen.
- Het apparaat mag alleen worden gebruikt als het zich in goede staat bevindt en veilig werken mogelijk maakt.
- Het apparaat mag alleen worden gebruikt als alle aansluitingen zijn uitgevoerd volgens de voorschriften.
- Het apparaat mag alleen worden gebruikt als het schoon is.
- Gebruik alleen originele reserveonderdelen. Nooit zelf het apparaat repareren.
- Verboden om veranderingen of modificaties aan het apparaat aan te brengen.

- Verboden om gaten in het apparaat te maken of voorwerpen eraan te monteren.
- Plaats geen zware objecten op het apparaat.

1.3 Gebruik volgens bestemming

Elk gebruik van het apparaat voor andere doeleinden en / of afwijkend van het normale bedoelde gebruik zoals hieronder beschreven, is verboden en wordt beschouwd als onbedoeld gebruik.

Het volgende gebruik is in overeenstemming met het beoogde gebruik:

- Koeling, bereiding en verkoop van salades, fruit, groenten en koude schotels.

Dit apparaat is ontworpen om te werken in een omgeving met een maximale temperatuur van 32 °C en een relatieve vochtigheid van 55 %.

1.4 Oneigenlijk gebruik

Onjuist gebruik kan leiden tot schade aan personen en zaken veroorzaakt door gevaarlijke elektrische spanning, brand en hoge temperaturen. Met behulp van het apparaat kan alleen werk worden uitgevoerd dat in deze handleiding wordt beschreven.

NL

Het volgende gebruik is niet in overeenstemming met het beoogde gebruik:

- Opslag van ontvlambare of explosieve voorwerpen of vloeistoffen, zoals ether, kerosine of kleefstoffen;
- Het bewaren van explosieve materialen, zoals spuitbussen gevuld met brandbare drijfgassen;
- Het bewaren van farmaceutische producten of bloedproducten;
- Het bewaren van levende dieren.

2 Algemeen

2.1 Aansprakelijkheid en vrijwaring

Alle gegevens en aanwijzingen die zijn opgenomen in deze gebruiksaanwijzing zijn samengesteld rekening houdend met de geldende voorschriften, de actuele technische stand van zaken en onze langdurige inzichten en ervaring. In het geval van het bestellen van speciale modellen of extra opties, en in het geval van het gebruik van de nieuwste technische kennis, kan het geleverde apparaat onder bepaalde omstandigheden verschillen van de uitleg en de talrijke tekeningen in deze handleiding.

De producent is niet aansprakelijk voor de schade en storingen die zijn ontstaan als gevolg van:

- het niet in acht nemen van de aanwijzingen,
- oneigenlijk gebruik,
- het aanbrengen van technische wijzigingen door de gebruiker,
- de toepassing van ongeoorloofde reserveonderdelen.

Wij behouden ons het recht voor om technische veranderingen in het product aan te brengen die leiden tot verbetering van de gebruikseigenschappen en de verdere ontwikkeling van het apparaat.

De garantieperiode voor dit apparaat is 24 maanden vanaf de aankoopdatum van het apparaat.

2.2 Auteursrecht

De gebruiksaanwijzing en de erin opgenomen teksten, tekeningen, foto's en andere afbeeldingen zijn auteursrechtelijk beschermd. Niets (ook gedeeltelijk) uit deze uitgave mag in ongeacht welke vorm worden verveelvoudigd, verwerkt en/of gepubliceerd zonder voorafgaande schriftelijke toestemming van de fabrikant. Overtreding van het bovenstaande verplicht tot schadevergoeding. Wij behouden ons het recht voor tot verdere vorderingen.

2.3 Conformiteitsverklaring

Het apparaat beantwoordt aan de actuele EU-normen en richtlijnen. Dit bevestigen we in de EG-verklaring van Conformiteit. Indien gewenst, sturen we u graag de betreffende Verklaring van Conformiteit toe.

NL

3 Transport, verpakking en opslag

3.1 Transportinspectie

Als het apparaat afgeleverd is, onmiddellijk controleren of het compleet en zonder transportschade is. Als er duidelijk zichtbare transportschade is, het geleverde apparaat niet of alleen onder voorbehoud aannemen. De schade opschrijven op de transportdocumenten/ het leveringsdocument van de leverancier. Vervolgens reclameren. Verborgene gebreken onmiddellijk nadat ze zijn geconstateerd, reclameren, omdat eisen tot schadevergoeding alleen binnen de reclamatieperiode mogelijk zijn.

Neem contact op met onze klantenservice als er onderdelen of accessoires ontbreken.

3.2 Verpakking

Gooi de buitenste doos van uw apparaat niet weg. U kunt het nodig hebben tijdens een verhuizing, of als u het apparaat naar ons servicecentrum wilt sturen bij schade.

De verpakking en de afzonderlijke componenten zijn gemaakt van recyclebare materialen. In het bijzonder: kunststof folie en zakken, kartonnen verpakking.

Als u de verpakking wilt weggooien, dient u de geldende voorschriften in uw land in acht te nemen. Verpakkingsmateriaal dat hergebruikt kan worden, recyclen.

3.3 Opslag

Zorg ervoor dat de verpakkingen verzegeld zijn tot de installatie en houd ze in overeenstemming met de op de buitenkant aangebrachte plaatsingmarkering en opslagmarkering. Bewaar de pakketten alleen onder de volgende voorwaarden:

- in een afgesloten ruimte
- droog en stofvrij
- verwijderd houden van corrosief materiaal
- op een plaats beschermd tegen zonlicht
- beschermd tegen mechanische schokken.

Bij langere bewaring (> 3 maanden) regelmatig de algemene toestand van alle bestanddelen en van de verpakking controleren. Als het nodig is de verpakking vervangen voor een nieuwe.

4 Technische Gegevens

4.1 Technische Gegevens

Versie / eigenschappen

- Materiaal: chroomnikkelstaal
- Koeling: circulerende lucht
- Klimaatklasse: 4
- Kasten en koelladen
- Temperatuurregulatie: digitaal
- Thermostaat
- Besturing: elektronisch, knop
- Digitaal display
- Schakelaar AAN/UIT
- Controlelampje: Aan/uit
- Functie automatisch ontdooien
- Verdampen condenswater
- Met verdamper in schuim geplaatst
- Isolatie: 45 cm
- Snijplank (polyethyleen), verwijderbaar
- Met een sleutel afsluitbaar deksel voor technisch compartiment
- Roestvrij staal filter achter het technisch compartiment
 - uitneembaar
 - geschikt voor de afwasmachine
- Gastro Norm kasten: GN 1/1
- Soort deur: vleugeldeur
- Deuren zonder de mogelijkheid om de openingsrichting te veranderen
- Zelfsluitende deuren
- Niet bij levering inbegrepen: GN-bakken

Recht op technische veranderingen voorbehouden!

Naam:	Saladière 900T2
Art. nr.:	200356
Inhoud in l:	260
Aantal kasten:	2
Afmetingen van de kast (b x d x h) in mm:	428 x 570 x 590
Inhoud GN:	2 x 1/1 GN + 3 x 1/6 GN
Aantal deuren:	2
Koelmiddel / hoeveelheid in kg:	R290 / 0,056
Aansluitingswaarde:	0,204 kW 230 V 50 Hz
Afmetingen (b x d x h) in mm:	900 x 700 x 887
Gewicht in kg:	66,5

Set bestaande uit:

2 dwarsbalken: D 326 mm, B 25 mm

2 dwarsbalken: D 535 mm, B 35 mm

4 dwarsbalken: D 174 mm, B 25 mm

NL

Naam:	Saladière 1365T3
Art. nr.:	200357
Inhoud in l:	390
Aantal kasten:	3
Afmetingen van de kast (b x d x h) in mm:	428 x 570 x 590
Inhoud GN:	4 x 1/1 GN
Aantal deuren:	3
Koelmiddel / hoeveelheid in kg:	R290 / 0,064
Aansluitingswaarde:	0,321 kW 230 V 50 Hz
Afmetingen (b x d x h) in mm:	1.365 x 700 x 887
Gewicht in kg:	90,0

Set bestaande uit:

3 dwarsbalken: D 326 mm, B 25 mm

3 dwarsbalken: D 535 mm, B 35 mm

4 dwarsbalken: D 174 mm, B 25 mm

Technische Gegevens

Naam:	Pizza-saladière 900T2
Art. nr.:	200358
Inhoud in l:	260
Aantal kasten:	2
Afmetingen van de kast (b x d x h) in mm:	428 x 497 x 590
Inhoud GN:	5 x 1/6 GN
Aantal deuren:	2
Koelmiddel / hoeveelheid in kg:	R290 / 0,056
Aansluitingswaarde:	0,204 kW 230 V 50 Hz
Afmetingen (b x d x h) in mm:	900 x 700 x 1.175
Gewicht in kg:	91,0

Set bestaande uit:

4 dwarsbalken: D 174 mm, B 25 mm

Naam:	Saladière 438T1
Art. nr.:	200570
Inhoud in l:	140
Aantal kasten:	1
Afmetingen van de kast (b x d x h) in mm:	368 x 570 x 590
Inhoud GN:	1 x 1/1 GN
Aantal deuren:	1
Koelmiddel / hoeveelheid in kg:	R290 / 0,048
Aansluitingswaarde:	0,23 kW 230 V 50 Hz
Afmetingen (b x d x h) in mm:	455 x 700 x 887
Gewicht in kg:	45,5

Set bestaande uit:

2 dwarsbalken: D 535 mm, B 35 mm

1 rooster 1/1 GN

Naam:	Saladière 900T2 +GL
Art. nr.:	200575
Inhoud in l:	250
Aantal kasten:	2
Afmetingen van de kast (b x d x h) in mm:	428 x 570 x 590
Inhoud GN:	2 x 1/1 GN + 3 x 1/6 GN
Aantal deuren:	2
Koelmiddel / hoeveelheid in kg:	R290 / 0,056
Aansluitingswaarde:	0,187 kW 230 V 50 Hz
Afmetingen (b x d x h) in mm:	900 x 700 x 845
Gewicht in kg:	63,5

Set bestaande uit:

- 2 roosters 1/1 GN roestvrij staal
- 2 dwarsbalken: D 326 mm, B 25 mm
- 2 dwarsbalken: D 535 mm, B 35 mm
- 4 dwarsbalken: D 174 mm, B 25 mm

NL

4.2 Functies van het apparaat

In de saladière kunnen salades, fruit, groenten en koude schotels worden gekoeld en gedurende een bepaalde tijd worden bewaard in geschikte GN-bakken bij passende temperatuurinstellingen.

4.3 Onderdelenoverzicht

200356

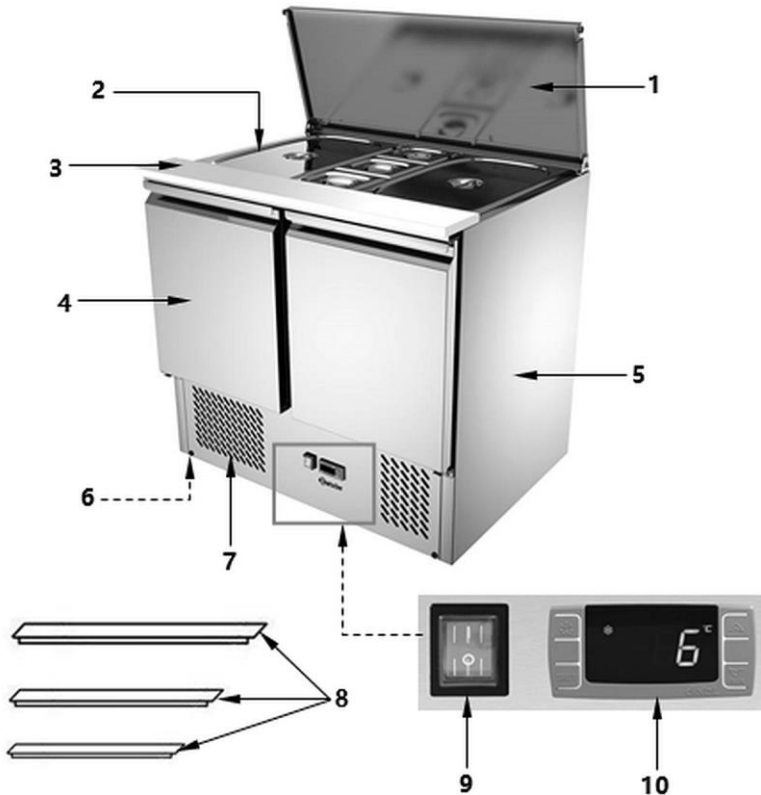

NL

Afb. 1

- | | |
|--|---------------------------------------|
| 1. Deksel koellade | 2. Koelbad |
| 3. Snijplank | 4. Vleugeldeuren (2x) |
| 5. Behuizing | 6. Poten (4x) |
| 7. Ventilatie-openingen | 8. Tussenschotten voor GN-bakken (8x) |
| 9. Schakelaar met geïntegreerd lichtnet controlelampje (groen) | 10. Digitale temperatuurregulator |

200357

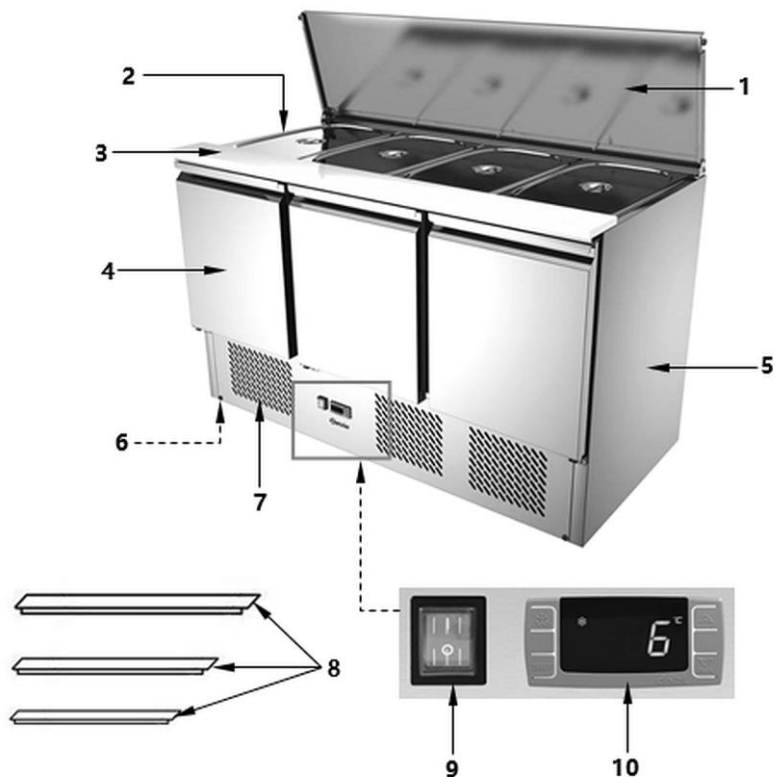

NL

Afb. 2

- | | |
|--|--|
| 1. Deksel koelbad | 2. Koelbad |
| 3. Snijplank | 4. Vleugeldeuren (3x) |
| 5. Behuizing | 6. Poten (4x) |
| 7. Ventilatie-openingen | 8. Tussenschotten voor GN-bakken (10x) |
| 9. Schakelaar met geïntegreerd lichtnet controlelampje (groen) | 10. Digitale temperatuurregulator |

200358

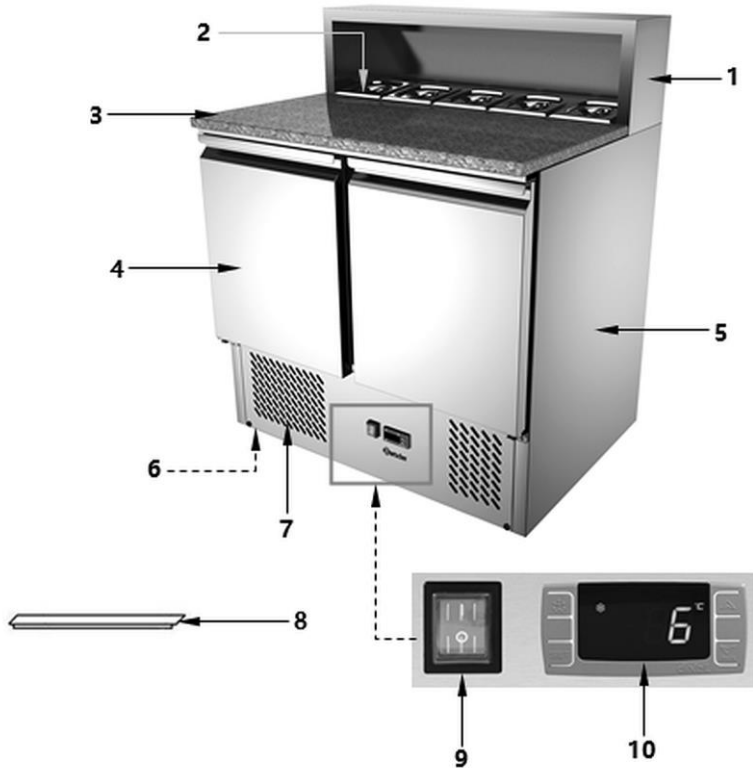

NL

Afb. 3

- | | |
|--|---------------------------------------|
| 1. Koelopzetvitrine | 2. Koelbad |
| 3. Granieten werkblad | 4. Vleugeldeuren (2x) |
| 5. Behuizing | 6. Poten (4x) |
| 7. Ventilatie-openingen | 8. Tussenschotten voor GN-bakken (4x) |
| 9. Schakelaar met geïntegreerd lichtnet controlelampje (groen) | 10. Digitale temperatuurregulator |

200570

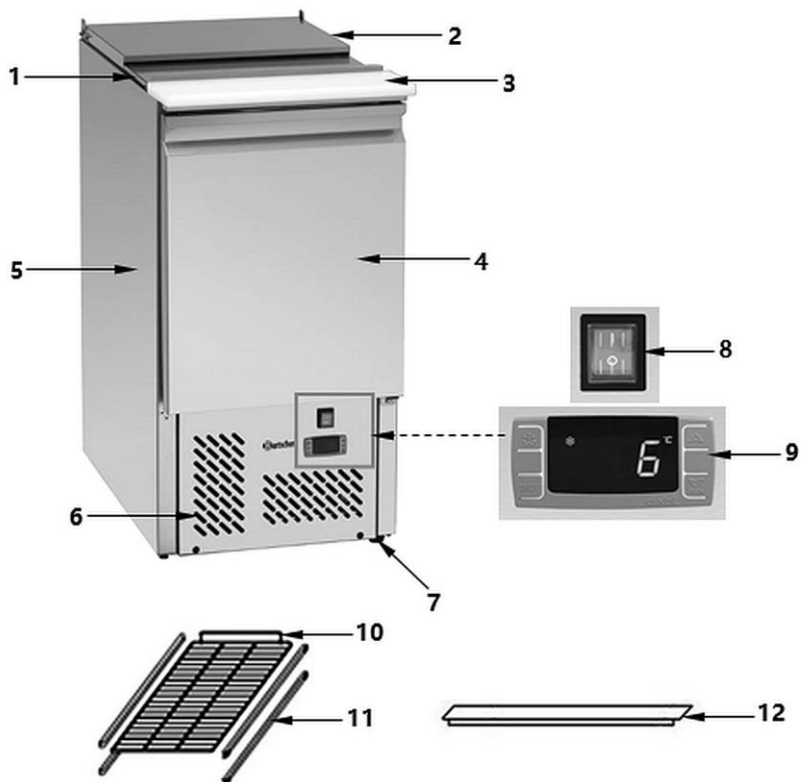

NL

Afb. 4

- | | |
|---|--|
| 1. Afdekplaat schuifgedeelte van de kamer voor de GN-bakken | 2. Deksel uitklapbare gedeelte van de kamer voor de GN-bakken |
| 3. Snijplank | 4. Deur |
| 5. Behuizing | 6. Ventilatie-openingen |
| 7. Poten (4x) | 8. Schakelaar met geïntegreerd lichtnet controlelampje (groen) |
| 9. Digitale temperatuurregulator | 10. Rooster 1/1 GN (1x) |
| 11. Geleiderails voor de rooster | 12. Tussenschotten voor GN-bakken (2x) |

200575

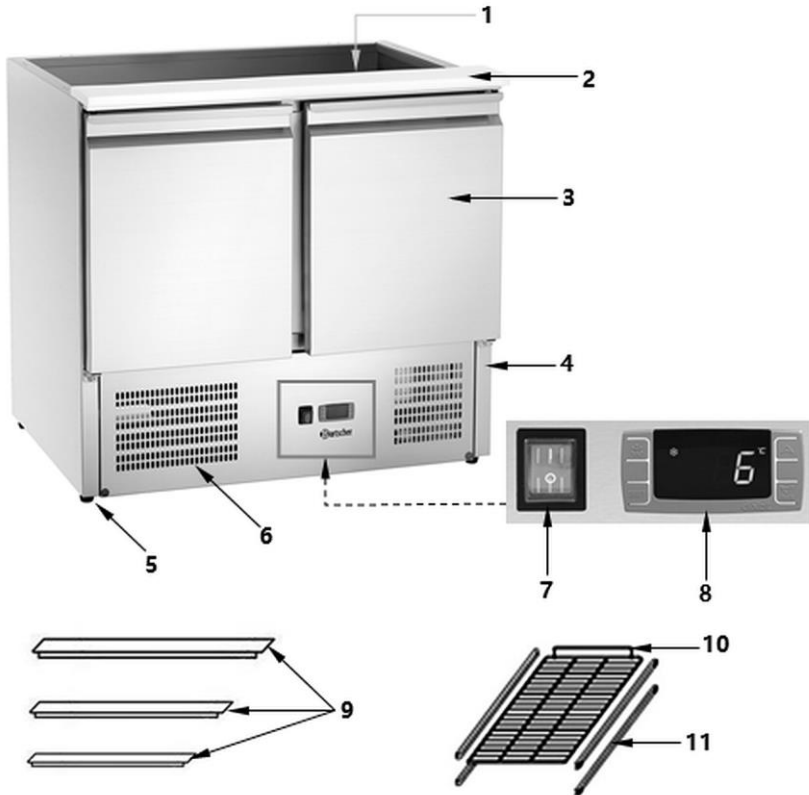

NL

Afb. 5

- 1. Legborden voor GN-bakken (4x)
- 2. Snijplank
- 3. Vleugeldeuren (2x)
- 4. Behuizing
- 5. Poten (4x)
- 6. Ventilatie-openingen
- 7. Schakelaar met geïntegreerd lichtnet controlelampje (groen)
- 8. Digitale temperatuurregulator
- 9. Tussenschotten voor GN-bakken (8x)
- 10. Rooster 1/1 GN (2x)
- 11. Geleiderails voor de rooster

5 Installatie en bediening

5.1 Installatie



VOORZICHTIG!

In het geval van onjuiste installatie, bediening, onderhoud of bij het niet juist hanteren van het apparaat kan dat leiden tot letsel en beschadigingen.

De plaatsing en de installatie, alsook reparaties mogen uitsluitend worden uitgevoerd door een geautoriseerde technische service volgens de geldende voorschriften in het land van plaatsing.

Uitpakken / plaatsing

- Pak het apparaat uit en verwijder alle externe en interne verpakkingselementen en transportbeveiliging.



VOORZICHTIG!

Gevaar voor verstikking!

Houdt verpakkingsmateriaal zoals plasticfolie en piepschuim uit handen van kinderen.

- Als er beschermfolie op het apparaat zit, verwijdert u deze. De folie dient langzaam van het apparaat te worden getrokken zodat er geen lijmresten achterblijven. Eventuele lijmresten verwijderen met een geschikt oplosmiddel.
- Pas op dat u het typeplaatje en de waarschuwingsinstructies op het apparaat niet beschadigt.
- Het apparaat nooit in een vochtige of natte omgeving neerzetten.
- Het apparaat moet zo worden ingesteld dat de verbindingen gemakkelijk toegankelijk zijn om snel uit te schakelen als dat nodig is.
- Plaats het apparaat op een oppervlak met de volgende eigenschappen:
 - recht, met voldoende draagkracht, bestand tegen water, droog en bestand tegen hoge temperaturen
 - groot genoeg om probleemloos met het apparaat te werken
 - goed bereikbaar
 - goede ventilatie.

Installatie en bediening

- Plaats het apparaat niet in direct zonlicht of in de buurt van warmtebronnen (fornuis, kachel, verwarmingstoestellen, enz.). Warmtebronnen kunnen het energieverbruik negatief beïnvloeden en tevens de functies van het apparaat beperken.
- Het apparaat moet zo worden geplaatst dat een goede circulatie van voldoende lucht mogelijk is. Verboden de ventilatieopeningen aan de achterkant van het apparaat te blokkeren of te bedekken.
- Houd een afstand van minstens 10 cm tot wanden en andere voorwerpen.
- Om schade aan de compressor te voorkomen, mag het apparaat tijdens installatie of transport niet onder een hoek van meer dan 45 ° worden gekanteld.
- Volg deze stappen om het apparaat te installeren:
 - Verwijder de verpakking, behalve het pallet, van het apparaat.
 - Til het apparaat op met een heftruck en verplaats het naar de geplande installatielocatie. Pas op dat u het apparaat niet beschadigt. Controleer de stabiliteit om de balans van het apparaat niet te verliezen.
 - Trek of verplaats het apparaat niet, het kan kantelen. De buitenste delen of de poten kunnen beschadigd worden.
 - Verwijder het pallet zodra het apparaat zich op de geplande installatielocatie bevindt.
 - Zet het apparaat waterpas door de poten in of uit te schroeven.
 - Verwijder ten slotte het beschermfolie van het apparaat.

ATTENTIE!

Het apparaat is niet geschikt voor inbouw!

Aansluiting op het lichtnet

- Controleer of de technische specificaties van het apparaat (zie naamplaatje) overeenstemmen met de gegevens van de lokale stroomvoorziening.
- Sluit het apparaat aan op een enkele, voldoende beschermde aansluiting met een beveiligd contact. Sluit het apparaat niet aan op een meervoudige aansluiting.
- Leg de verbindingkabel zo dat niemand erop kan lopen of erover kan struikelen.
- Voordat het apparaat voor het eerst wordt gebruikt, moet hij minstens 2 uur staan voordat het op de voeding wordt aangesloten.
- Na een stroomstoring of na het verwijderen van de stekker uit de contactdoos van het apparaat, mag u deze pas na 5 minuten opnieuw aansluiten.

5.2 Bediening

Aanwijzingen voor de gebruiker

- Vul de saladière alleen als op het digitale display wordt aangegeven dat de gewenste temperatuur is bereikt.
- Doe het voor serveren klaargemaakte voedsel in de daarvoor bestemde GN-bakken en plaats ze vervolgens op de legborden in de deuren, in de laden of in het overheadrek (indien beschikbaar).
- Bij het vullen van de saladière, gebruik de bijgeleverde tussenschotten als steunen voor de GN-bakken.
- In de saladière geen warme gerechten of vloeistoffen plaatsen; ze eerst koelen tot kamertemperatuur.
- Voedsel moet altijd bedekt of verpakt zijn. Gebruik hermetisch afgesloten recipiënten om het aroma van voedsel of dranken te bewaren en vermenging van geuren in het apparaat te voorkomen.
- Wanneer u de saladière voor het eerst vult of volledig vult, moet u deze altijd openen en slechts één kamer vullen om kantelen van het apparaat te voorkomen.
- Wanneer u voedsel in de saladière plaatst, moet u ervoor zorgen dat er voldoende ruimte is tussen de binnenwanden van het apparaat en het opgeslagen voedsel, zodat de lucht in de eenheid vrij kan circuleren.
- Hoe meer items er in de saladière zitten, hoe langer de deur/laden open zijn, het deksel van de koelopzetvitrine (indien beschikbaar), hoe hoger het energieverbruik.
- Om het verlies van koele lucht te beperken, moet de openingstijd van de deuren/lades of het deksel van de koelopzetvitrine (indien aanwezig) zo kort mogelijk zijn. Bovendien moet men de deur niet te vaak openen.
- Om te voorkomen dat er in de saladière onaangename geurtjes ontstaan, dient men zich te houden aan de aanbevolen bewaringstermijn van voedingsmiddelen.

NL

Vorbereiding en opstarten van het apparaat

1. Reinig vóór gebruik het apparaat en de accessoires volgens de instructies in hoofdstuk 6 „**Reiniging en onderhoud**“.
2. Tot slot zorgvuldig het apparaat en de accessoires drogen.
3. Start het apparaat (zonder voedsel).
4. Sluit het apparaat aan op een passend, enkelvoudig stopcontact.
5. Zet het apparaat aan door de aan/uit schakelaar aan de voorkant van het apparaat in de "I" stand te zetten (AAN).



Installatie en bediening

Het groene lichtnet controlelampje op de schakelaar licht op. Op de digitale display verschijnt de actuele temperatuur van de binnenkant van het apparaat.

6. Vóór het eerste gebruik moet het apparaat de gewenste temperatuur bereiken alvorens voedsel op de saladière te plaatsen.
7. Volg de aanwijzingen in de volgende hoofdstukken van de gebruiksaanwijzing om de gewenste parameters in te stellen.

Bedieningselementen en getoonde berichten



Toets	Funcities
SET	Weergave van gewenste waarde, parametersselectie in programmeermodus of procesbevestiging
	Handmatig starten van het ontdooien
	Selecteren van de parametercode in de programmeermodus, verhogen van de weergegeven waarde
	Een parametercode selecteren in de programmeermodus, weergegeven waarde verlagen

LED-aanduidingen

De LED's tonen de status van de activeringsfunctie op het digitale display:

LED	Activerings-status	Betekenis
	brandt	geactiveerde compressor
	knippert	tijdens de vertraging
	brandt	ontdooit
	knippert	ontdooi vertraging
	brandt	geactiveerde ventilator
	knippert	vertraging na het ontdooien
	brandt	indicator temperatuurseenheid graden Celsius
	knippert	in programmeermodus
	brandt	indicator temperatuurseenheid graden Fahrenheit
	knippert	in programmeermodus



NL



Getoonde gewenste waarden

1. Druk kort de knop **SET** in om de gewenste waarde te bekijken.
2. Druk opnieuw de knop **SET** in of wacht 5 seconden om terug te keren naar vorig bericht.

Verandering van gewenste waarden (dus de benodigde temperatuur)

1. Druk op de knop **SET** en houd deze minstens 3 seconden ingedrukt.

De gewenste waarden wordt getond, en de LED diode  of  knippert op de digitale display.

2. De waarde kan verhoogd of verlaagd worden met behulp van de knoppen  of , tot op de digitale display de gewenste temperatuur wordt getoond.
3. Bevestig de nieuwe waarde met de knop **SET** of wacht 10 seconden, dan zal de waarde automatisch worden opgeslagen.

Automatisch ontdooien

Het apparaat ontdooit automatisch 4 keer binnen 24 uur. De timer start wanneer u deze voor de eerste keer inschakelt.

1. Als u de automatische ontdooifasen wilt wijzigen, houdt u de knop  langer dan 2 seconden ingedrukt.

Op de digitale display verschijnt .

De ontdooicyclus wordt onmiddellijk ingevoerd, de volgende ontdooicyclus vindt dan na 6 uur plaats

Manueel ontdooien

Naast automatisch ontdooien kan ook handmatig ontdooien worden geactiveerd.

1. Houd de knop  langer dan 2 seconden ingedrukt.

Het handmatig ontdooien wordt gestart.

Op de digitale display verschijnt .

AANWIJZING!

Water dat ontstaat tijdens het ontdooien verdampt automatisch.

AANWIJZING!

Latere instellingen of parameterwijzigingen mogen alleen door een servicetechnicus worden uitgevoerd.

Knoppencombinaties

Door gelijktijdig op de knoppen te drukken, kunt u verschillende functies activeren / deactiveren.

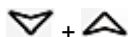

Blokkeren of ontgrendelen van knoppen:

- Om te vergrendelen, houdt u beide knoppen tegelijkertijd langer dan 3 seconden ingedrukt totdat het bericht "UIT" op het digitale display verschijnt
- Om te ontgrendelen deze knoppen langer dan 3 seconden indrukken, totdat het bericht "AAN" op het digitale display verschijnt

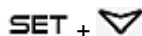

Naar de programmeermodus:

- houd beide knoppen tegelijkertijd gedurende 3 seconden ingedrukt. Wanneer de of LED dioden °C of °F knipperen, kunnen verdere instellingen worden gemaakt

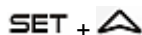

Terug naar het eerder getoonde bericht:

- druk op deze knoppen om de programmeermodus te verlaten en terug te keren naar het eerder weergegeven bericht (temperatuurwaarde in het apparaat)

NL

Zet het apparaat uit

1. Als het apparaat niet meer wordt gebruikt, moet de aan/uit-schakelaar aan de voorkant van het apparaat op „O“ (UIT) worden gezet.
2. Het apparaat van het lichtnet halen (de stekker uit het stopcontact trekken!)

6 Reiniging en onderhoud

6.1 Aanwijzingen betreffende de veiligheid tijdens het reinigen

- Voordat het apparaat kan worden gereinigd, dient het apparaat van het lichtnet te worden gehaald.
- Het apparaat geheel laten afkoelen.
- Zorg ervoor dat er geen water in het apparaat komt. Dompel het apparaat niet in water of andere vloeistoffen om het te reinigen. Gebruik geen waterstraal onder druk om het apparaat te reinigen.
- Gebruik geen scherpe of metalen voorwerpen (mes, vork, enz.) om het apparaat schoon te maken. Scherpe voorwerpen kunnen het apparaat beschadigen en

Reiniging en onderhoud

leiden tot elektrische schokken wanneer ze in contact komen met geleidende componenten.

- Gebruik geen schuurmiddelen, oplosmiddelen of bijtende schoonmaakmiddelen. Dit kan het oppervlak beschadigen.

6.2 Reiniging

1. Maak het apparaat regelmatig schoon
2. Haal al het voedsel of vaatwerk uit het apparaat en bewaar het voor deze tijd in een koele ruimte of koelkast.

Accessoires

1. Verwijder roosters, tussenschotten en GN-bakken uit het apparaat.
2. Accessoires moeten grondig worden gereinigd met warm water en een desinfecterend middel dat geschikt is voor levensmiddelen.
3. Spoel af met schoon water en droog dan de gereinigde elementen van de uitrusting grondig af.

Snijplank (met uitzondering 200358)

1. De snijplank moet schoongemaakt worden na elke voedselbereiding.
2. Verwijder de snijplank van het apparaat. Volg deze stappen om dit te doen:
 - Draai de bevestigingsschroeven van de beugels aan de linker- en rechterzijde los (telkens 2).
 - Trek de snijplank naar voren.



Afb. 6

3. Was de snijplank grondig met een voor voedsel geschikt ontsmettingsmiddel en een zachte doek.
4. Veeg af met een doek bevochtigd met schoon water.
5. Droog het bord ten slotte goed af.
6. Schroef de snijplank na het schoonmaken weer op de behuizing van de saladière met de bevestigingsschroeven aan de linker- en rechterkant.

Granieten werkblad (200358)

1. Reinig het granieten werkblad regelmatig met een zachte, vochtige doek.
2. Let er bij het gebruik van reinigingsmiddelen op dat ze geschikt zijn voor natuursteen. Volg altijd de instructies van de fabrikant voor dergelijke schoonmaakmiddelen.

Saladière

1. Reinig de binnenkant van de saladière (deurlegborden, roosters met geleiderails, koelbad voor GN-bakken, deksel van het koelbad (indien aanwezig), opzetstuk (200358) met een voor levensmiddelen geschikt ontsmettingsmiddel.
2. Veeg af met een doek bevochtigd met schoon water.
3. Veeg het apparaat van buiten af met een zachte vochtige doek. Als het nodig is, een mild reinigingsmiddel gebruiken.
4. Droog tenslotte de gereinigde oppervlakken en elementen grondig af met een zachte doek.

6.3 Onderhoud

NL

Om de functionaliteit van het koelapparaat op lange termijn te garanderen, moeten de volgende handelingen regelmatig worden uitgevoerd door een gekwalificeerde specialist:

1. Reiniging van de condensator (elke week door het bedienend personeel):
 - de serviceklep aan de voorkant openen met behulp van de sleutel en naar beneden kantelen,
 - de condensator reinigen met een stofzuiger of een borstel met zachte haren en laat deze lichtjes langs de ribben van de condensor gaan.

OPGELET!

Vermijd het gebruik van harde voorwerpen of metalen gereedschappen die de condensatorribben kunnen beschadigen.

2. Reiniging van het filter achter de serviceklep (elke week door het bedienend personeel):

Mogelijke storingen

- de serviceklep aan de voorkant openen met behulp van de sleutel en naar beneden kantelen,
- trek het filter achter de serviceklep uit de houder,
- het filter wassen onder heet water of in de vaatwasmachine,
- het filter grondig drogen of laten opdrogen in de lucht,
- het filter terug in de houder plaatsen,
- na het reinigen de verwijderde afdekking terugplaatsen.



Afb. 7

3. Controle van de elektrische verbindingen (door een gekwalificeerd technicus).
4. Controle van de juiste werking van de temperatuursensor en temperatuurregelaar (door een gekwalificeerd technicus).

NL

7 Mogelijke storingen

De onderstaande tabel beschrijft mogelijke oorzaken en methoden voor het verwijderen van storingen of fouten die optreden tijdens de werking van het apparaat. Neem contact op met het servicecentrum als storingen niet kunnen worden verholpen.

Vermeld aub het artikelnummer, modelnaam en serienummer. Deze gegevens staan op het typeplaatje van het apparaat.

Fout	Mogelijke oorzaak	Oplossing
Geen koeling	Slecht aangesloten stekker.	De stekker eruit trekken en opnieuw juist in het contact steken
	Beschadigde zekering van de voeding	Controleer de zekering, controleer het apparaat na het aansluiten op een ander stopcontact
	Geen stroom	Controleer de stroomtoevoer
	Defecte temperatuurregelaar	Neem contact op met de service
	Beschadigde stekker	Neem contact op met de service
Koelcapaciteit onvoldoende	Onjuist ingestelde temperatuur	De temperatuurinstelling corrigeren
	Het apparaat bevindt zich in de ontdooifase.	Wachten tot de ontdooifase is afgelopen, controleer de koelprestaties
	Direct zonlicht of warmtebronnen in de buurt	Het apparaat uit de buurt van de warmtebron zetten
	Slechte luchtcirculatie rond het apparaat	Zorgen voor voldoende afstand van de wanden en andere voorwerpen
	De geplaatste producten zijn te heet.	Voedsel laten afkoelen voor het plaatsen
	Onjuist geplaatste producten in het apparaat	Zorg voor voldoende afstand tussen voorwerpen in het apparaat
	Het apparaat is te vol	Vermijdt het apparaat overvol te maken, het teveel aan levensmiddelen verwijderen
	De condensator is geblokkeerd door stof	Reinig de verdampers

Mogelijke storingen

Fout	Mogelijke oorzaak	Oplossing
Uit de behuizing komt water	De condenswaterafvoerbuï is verstopt of geblokkeerd	Het buïje dat water afvoert reinigen of storende voorwerpen verwijderen
	Het apparaat is slecht genivelleerd	Het apparaat afstellen door de voetjes vast/los te draaien.
Vreemde of luide geluiden	Het apparaat staat niet op een rechte ondergrond	Het apparaat op een vlakke ondergrond plaatsen, stel het waterpas met behulp van de voetjes
	Deur/laden zijn open	De deur/laden sluiten
	Het apparaat staat tegen een wand of andere voorwerpen aan	Zorg voor voldoende afstand van de wanden en andere voorwerpen

8 Verwijdering

Elektrische apparaten



Elektrische apparaten zijn gemarkeerd met dit symbool. Elektrische apparatuur moet op een correcte en milieuvriendelijke manier worden verwijderd en gerecycled. Niet-gevaarlijke apparaten mogen niet bij het huishoudelijk afval worden gegooid. Koppel het apparaat los van de voeding en verwijder de verbindingkabel van het apparaat.

Elektrische apparaten moeten naar aangewezen inzamelpunten worden gebracht.

Koelmiddel

Het drijfmiddel in het apparaat is brandbaar. De utilisatie van dit brandbaar materiaal moet in overeenstemming met de nationale richtlijnen worden gedaan.